

RU Инструкция по
эксплуатации

Стиральная машина

USER MANUAL

ZWI 71201 WA

ZANUSSI

Содержание

Сведения по технике безопасности _ _ _	2	Ежедневное использование _ _ _ _ _	17
Указания по безопасности _ _ _ _ _	3	Уход и очистка _ _ _ _ _	20
Описание изделия _ _ _ _ _	5	Что делать, если... _ _ _ _ _	22
Панель управления _ _ _ _ _	6	Технические данные _ _ _ _ _	25
Программы стирки _ _ _ _ _	9	Установка _ _ _ _ _	26
Показатели потребления _ _ _ _ _	13	Подключение к электросети _ _ _ _ _	28
Полезные советы _ _ _ _ _	14	Встраивание _ _ _ _ _	28
Первое использование _ _ _ _ _	16	Охрана окружающей среды _ _ _ _ _	31
Персонализация _ _ _ _ _	16		

Право на изменения сохраняется.

Сведения по технике безопасности

Перед установкой и эксплуатацией прибора внимательно ознакомьтесь с приложенным руководством. Производитель не несет ответственность за травмы и повреждения, полученные/вызванные неправильной установкой и эксплуатацией. Позаботьтесь о том, чтобы данное руководство было у Вас под рукой на протяжении всего срока службы прибора.

Безопасность детей и лиц с ограниченными возможностями

⚠ ВНИМАНИЕ! Существует риск удушья, получения травм или стойких нарушений нетрудоспособности.

- Не допускайте лиц, включая детей, с ограниченной чувствительностью, умственными способностями или не обладающих необходимыми знаниями, к эксплуатации прибора. Они должны находиться под присмотром или получить инструкции от лица, ответственного за их безопасность.
- Не позволяйте детям играть с прибором.
- Храните все упаковочные материалы вне досягаемости детей.
- Храните все средства для стирки вне досягаемости детей.
- Не подпускайте детей и домашних животных к прибору, когда его дверца открыта.

- Если прибор оснащен устройством защиты от детей, рекомендуем Вам включить это устройство.

Общие правила техники безопасности

- Перед выполнением операций по чистке и уходу выключите прибор и извлеките вилку сетевого шнура из розетки.
- Не изменяйте параметры данного прибора.
- Соблюдайте максимально допустимую загрузку в 8 кг (см. Главу «Таблица программ»).
- В случае повреждения шнура питания во избежание несчастного случая он должен быть заменен изготовителем, специалистом авторизованного сервисного центра или специалистом с аналогичной квалификацией.
- Рабочее давление воды (минимальное и максимальное) должно находиться в пределах 0,5 бар (0,05 МПа) и 8 бар (0,8 МПа)
- Вентиляционные отверстия в днище (если они предусмотрены конструкцией) не должны перекрываться ковровым покрытием.
- При подключении прибора к водопроводу должны использоваться новые поставляемые с ним комплекты шлангов. Использовать старые комплекты шлангов нельзя.

Указания по безопасности

Установка

- Удалите всю упаковку и вывинтите транспортировочные болты.
- Сохраните транспортировочные болты. Перед следующим перемещением прибора Вам будет необходимо заблокировать барабан.
- Не устанавливайте и не подключайте прибор, если он имеет повреждения.
- Не устанавливайте и не эксплуатируйте прибор в помещениях с температурой ниже 0°C или в местах, где он может оказаться под действием атмосферных условий.
- Следуйте приложенным к прибору инструкциям по его установке.
- Убедитесь, что пол на месте установки прибора ровный, прочный, чистый и не боится нагрева.
- Не устанавливайте прибор там, где его дверцу будет невозможно полностью открыть.
- Прибор имеет большой вес: не забывайте о мерах предосторожности при

его перемещении. Обязательно используйте защитные перчатки.

- Убедитесь, что между днищем прибора и полом имеется достаточная вентиляция.
- Для обеспечения необходимого пространства между прибором и ковровым покрытием отрегулируйте высоту ножек прибора.

Подключение к электросети

 **ВНИМАНИЕ!** Существует риск пожара и поражения электрическим током.

- Прибор должен быть заземлен.
- Убедитесь, что параметры электропитания, указанные на табличке с техническими данными, соответствуют параметрам электросети. В противном случае вызовите электрика.
- Включайте прибор только в установленную надлежащим образом электророзетку с защитным контактом.
- Не пользуйтесь тройниками и удлинителями.
- Следите за тем, чтобы не повредить вилку и сетевой кабель. Для замены сетевого кабеля обратитесь в сервисный центр или к электрику.
- Вставляйте вилку сетевого кабеля в розетку только во конце установки прибора. Убедитесь, что после установки имеется доступ к вилке.
- Для отключения прибора от электросети не тяните за кабель электропитания. Всегда беритесь за саму вилку.
- Не беритесь за кабель электропитания или за его вилку мокрыми руками.
- Данный прибор соответствует европейским директивам Е.Е.С.

Подключение к водопроводу

- Следите за тем, чтобы не повредить шланги для воды.
- При подключении прибора к водопроводу должны использоваться новые по-

ставляемые с ним комплекты шлангов. Использовать старые комплекты шлангов нельзя.

- Перед подключением прибора к новым или давно не использовавшимся трубам дайте воде стечь, пока она не станет чистой.
- Перед первым использованием прибора убедитесь в отсутствии протечек.

Эксплуатация

 **ВНИМАНИЕ!** Существует риск травмы, поражения электрическим током, пожара, получения ожогов или повреждения прибора.

- Используйте прибор в жилых помещениях.
- Следуйте правилам по безопасному обращению, приведенным на упаковке средства для стирки.
- Не кладите на прибор, рядом с ним или внутрь него легковоспламеняющиеся материалы или изделия, пропитанные легковоспламеняющимися веществами.
- Не прикасайтесь к стеклянной части дверцы во время работы программы. Дверца может быть горячей.
- Удостоверьтесь, что из белья извлечены все металлические предметы.
- Не помещайте под прибор контейнер для сбора воды на случай возможной ее протечки. Чтобы узнать, какие дополнительные принадлежности могут использоваться с Вашим прибором, обратитесь в сервисный центр.

Уход и очистка

 **ВНИМАНИЕ!** Существует риск повреждения прибора или травм.

- Не используйте для очистки прибора подаваемую под давлением воду или пар.
- Протирайте прибор мягкой влажной тряпкой. Используйте только нейтральные моющие средства. Не используйте абразивные средства, царапающие губ-

ки, растворители или металлические предметы.

Утилизация

⚠ ВНИМАНИЕ! Существует опасность травмы или удушья.

- Отключите прибор от электросети.

Описание изделия

- 1 Дозатор моющих средств
- 2 Панель управления
- 3 Ручка для открывания дверцы
- 4 Табличка технических данных
- 5 Фильтр сливного насоса
- 6 Регулируемые ножки

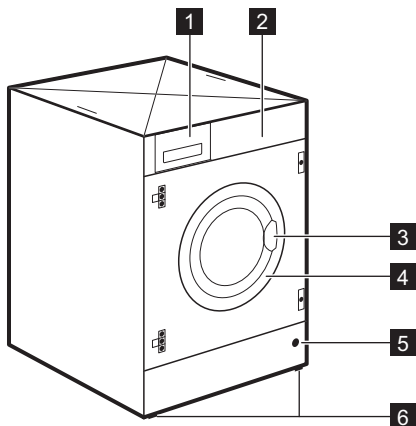

Безопасность детей

Следите за тем, чтобы дети и домашние животные не забирались в барабан. Чтобы предупредить возможность запертия внутри барабана детей или домашних животных, в машине предусмотрено специальное устройство.

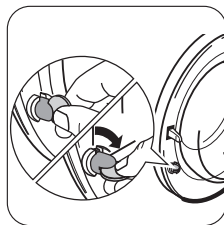

Для **включения** этого устройства поверните по часовой стрелке кнопку с внутренней стороны дверцы (не нажимая ее) так, чтобы паз пришел в горизонтальное положение. При необходимости используйте для этого монету.

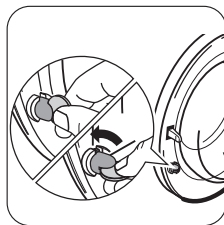



Для **отключения** этого устройства, чтобы снова можно было закрыть дверцу, поверните кнопку против часовой стрелки так, чтобы паз оказался в вертикальном положении.

Дозатор моющих средств

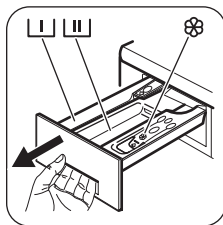
 Отделение для моющего средства, используемого при предварительной стирке и замачивании, или для пятновыводителя, используемого на этапе выведения пятен (если имеется). Моющее средство для предварительной стирки и замачивания добавляется в начале выполнения программы стирки. Пятновыводитель добавляется на этапе выведения пятен.



 Отделение для порошкового или жидкого моющего средства, используемого при основной стирке. При использовании жидкого моющего средства наливайте его **непосредственно перед запуском** программы.

 Отделение для жидких добавок (смягчителя для ткани, крахмала). При дозировке моющих средств и добавок руководствуйтесь указаниями изготовителя и не превышайте отметку «МАКС» на стенке дозатора. Смягчитель для ткани или крахмальные добавки следует заливать в отделение дозатора до начала выполнения программы стирки.

Панель управления

 На следующей странице приведен рисунок панели управления. На нем показано селектор программ, а также кнопки, индикаторы и дисплей. Они представлены соответствующими цифрами на следующих страницах.

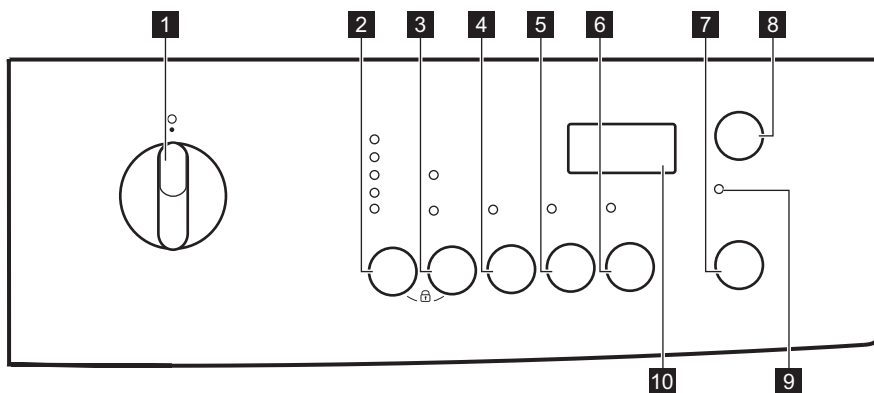

1 Селектор программ

2 Кнопка снижения скорости ОТЖИМА

3 Кнопка «РЕЖИМЫ»

4 Кнопка ПРЕДВАРИТЕЛЬНАЯ СТИРКА

- 5** Кнопка ЛЕГКАЯ ГЛАЖКА
- 6** Кнопка ДОПОЛНИТЕЛЬНОЕ ПОЛОСКАНИЕ
- 7** Кнопка СТАРТ/ПАУЗА





Условные обозначения

Селектор программ	
	Хлопок
	Синтетика
	Тонкие ткани
	Ручная стирка
	Холодная стирка
	Шерсть
	Джинсы
	Смесовые ткани
	Замачивание
	Минипрограмма
	Полоскания
	Слив

- 8** Кнопка ЗАДЕРЖКА ПУСКА
- 9** Индикатор БЛОКИРОВКИ ДВЕРЦЫ
- 10** Дисплей

	Отжим
---	-------

Кнопки

	Отжим
	Остановка с водой в баке
	Режимы
	«Эконом»
	Быстрая стирка
	Предварительная стирка
	Легкая глажка
	Дополнительное полоскание
	Пуск/Пауза
	Отсрочка пуска
	Блокировка от детей

Световые индикаторы

	Дверца заблокирована
---	----------------------

Селектор программ, кнопка выбора скорости отжима и доступные функции

Селектор программ

Селектор программ позволяет выбирать нужную программу, а также включать и выключать машину.

Снижение скорости отжима

Нажав эту кнопку, Вы можете изменить скорость отжима в выбранной программе.

Дополнительные функции:

Остановка с водой в баке

При выборе этой функции вода после последнего полоскания не сливается для предотвращения образования складок на белье. Перед открыванием дверцы необходимо слить воду из барабана. Для осуществления слива воды выполните указания, приведенные в разделе "Конец программы".

Эконом

Эта функция может быть выбрана только для стирки изделий из хлопка и синтетики слабой или обычной степени загрязнения при температуре 40°C или выше. Время стирки будет увеличено, а температура стирки - понижена. Эту функцию можно использовать при стирке белья обычной степени загрязнения для экономии энергии.

Оченьбыстрая стирка

Короткий цикл стирки для слабозагрязненного белья или белья, нуждающегося только в освежении. В этом случае рекомендуется уменьшить загрузку.

Предварительная стирка

При выборе этой функции машина выполняет предварительную стирку перед тем, как приступить к основной стирке. Время стирки будет увеличено. Эта функция рекомендуется для стирки сильно загрязненного белья.

Легкая глажка

При выборе этой функции белье стирается и отжимается очень бережно во избежание образования складок. Это облегчает глажку. Кроме того, в некоторых программах машина выполняет несколько дополнительных фаз полоскания. В программах для хлопка максимальная скорость отжима снижается автоматически.

Дополнительное полоскание

Данный прибор специально разработан для обеспечения экономии энергии. Если необходимо прополоскать белье дополнительным количеством воды (дополнительное полоскание), выберите эту функцию. Будет выполнено несколько дополнительных полосканий. Эта функция рекомендуется для людей, страдающих аллергией на моющие средства, а также в местностях с очень мягкой водой.

Старт/Пауза

С помощью этой кнопки можно запустить или прервать выполнение выбранной программы.

Отсрочка старта

Эта кнопка позволяет задержать запуск программы на 30, 60, 90 минут, 2 часа, а затем с шагом в 1 час до 20 часов.

Индикатор блокировки дверцы

Индикатор **9** загорается, когда запускается программа, и указывает, можно ли открыть дверцу.

- Если индикатор светится, дверцу открывать нельзя. Машина работает или остановилась с водой в баке.
- Если индикатор погас, дверцу можно открывать. Выполнение программы завершено или вода из бака слита.
- Если индикатор мигает, дверцу можно будет открыть через несколько минут.

Дисплей (10)

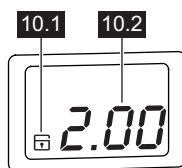

На дисплей выводится следующая информация:

10.1: Замок от детей

Данная функция позволяет Вам оставлять работающую машину без присмотра.

10.2:

• Продолжительность выбранной программы

После выбора программы на дисплей выводится ее продолжительность в часах и минутах (например, **2.05**). Продолжительность выбранной программы стирки рассчитывается автоматически на основании максимальной загрузки, предусмотренной для каждого типа ткани. После начала выполнения программы оставшееся до ее окончания время будет обновляться ежеминутно.



• Отсрочка пуска

Выбранное значение отсрочки пуска, заданное с помощью соответствующей







- кнопки, будет высвечиваться на дисплее в течение нескольких секунд, затем дисплей вернется в режим индикации продолжительности выбранной программы. Индикация оставшегося времени задержки будет изменяться с интервалом в 1 час до тех пор, пока это значение не достигнет 1 часа, после этого она будет изменяться ежеминутно.
- **Коды неисправностей**
В случае какой-либо неисправности на дисплее может появиться соответствующий код, например, **E20** (см. раздел "Если машина не работает").







- **Неправильный выбор дополнительной функции**
В случае выбора функции, несовместимой с выбранной программой стирки, на нижней строке дисплея в течение примерно 2 секунд высвечивается сообщение **Err** («Ошибка»). Мигает красный индикатор кнопки **7**.
- **Окончание программы**
По окончании программы на дисплее появляется мигающий ноль (0). Индикатор **9** и индикатор кнопки кнопки **7** при этом гаснут. Дверцу можно открыть.

Программы стирки

Программа Максимальная и минимальная температура Описание цикла Максимальная скорость отжима Максимальная загрузка белья Тип белья	Режимы	Отделение для моющего средства
хлопок¹⁾   90° - 30° Основная стирка – полоскания Отжим на максимальной скорости Макс. загрузка 7 кг – пониж. загрузка 3 кг Белый и цветной хлопок (вещи обычной степени загрязненности).	СНИЖЕНИЕ СКОРОСТИ ОТЖИМА ОСТАНОВКА С ВОДОЙ В БАКЕ ЭКОНОМ ²⁾ БЫСТРАЯ СТИРКА ³⁾ ПРЕДВАРИТЕЛЬНАЯ СТИРКА ⁴⁾ ЛЕГКАЯ ГЛАЖКА ⁵⁾ ДОПОЛНИТЕЛЬНОЕ ПОЛОСКАНИЕ	

Программа Максимальная и минимальная температура Описание цикла Максимальная скорость отжима Максимальная загрузка белья Тип белья	Режимы	Отделение для мощного сред- ства
СИНТЕТИКА  60° - 30° Основная стирка – полоскания Макс. скорость отжима 900 об/мин Макс. загрузка 3 кг – пониж. загрузка 1.5 кг Изделия из синтетических или смесовых тканей: нижнее белье, цветное белье, не сажающиеся сорочки, блузки.	СНИЖЕНИЕ СКОРОСТИ ОТЖИМА ОСТАНОВКА С ВОДОЙ В БАКЕ ЭКОНОМ ²⁾ БЫСТРАЯ СТИРКА ³⁾ ПРЕДВАРИТЕЛЬНАЯ СТИРКА ⁴⁾ ЛЕГКАЯ ГЛАЖКА ⁵⁾ ДОПОЛНИТЕЛЬНОЕ ПОЛОСКАНИЕ	  
ДЕЛИКАТНЫЕ ТКАНИ  40° - 30° Основная стирка – полоскания Макс. скорость отжима 700 об/мин Макс. загрузка 3 кг – пониж. загрузка 1.5 кг Изделия из деликатных тканей – акрила, вискозы, полиэстера.	СНИЖЕНИЕ СКОРОСТИ ОТЖИМА (если режим доступен) ОСТАНОВКА С ВОДОЙ В БАКЕ БЫСТРАЯ СТИРКА ³⁾ ПРЕДВАРИТЕЛЬНАЯ СТИРКА ⁴⁾ ДОПОЛНИТЕЛЬНОЕ ПОЛОСКАНИЕ	  
РУЧНАЯ СТИРКА  40°С – Холодная стирка Основная стирка – полоскания Макс. скорость отжима 900 об/мин Макс. загрузка 2 кг Специальная программа для стирки вещей, требующих бережного обращения и имеющих на этикетке символ «ручная стирка».	СНИЖЕНИЕ СКОРОСТИ ОТЖИМА ОСТАНОВКА С ВОДОЙ В БАКЕ	 

Программа Максимальная и минимальная температура Описание цикла Максимальная скорость отжима Максимальная загрузка белья Тип белья	Режимы	Отделение для моющего средства
ШЕРСТЬ  40° Основная стирка – полоскания Макс. скорость отжима 900 об/мин Макс. загрузка 2 кг Программа стирки шерстяных изделий для машинной или ручной стирки, а также для стирки деликатных тканей. Примечание: Стирка одной или объемной вещи может вызвать дисбаланс. Если прибор не выполняет заключительный отжим, добавьте белья, перераспределите белье в барабане вручную и задайте программу отжима.	СНИЖЕНИЕ СКОРОСТИ ОТЖИМА ОСТАНОВКА С ВОДОЙ В БАКЕ	
ДЖИНСЫ  40° Основная стирка – полоскания Макс. скорость отжима 1200 об/мин Макс. загрузка 3 кг С помощью этой программы можно стирать такие вещи, как брюки, рубашки или куртки из джинсовой ткани, а также трикотажные изделия, изготовленные из современных высокотехнологичных материалов. (Режим «Дополнительное полоскание» включится автоматически).	СНИЖЕНИЕ СКОРОСТИ ОТЖИМА ОСТАНОВКА С ВОДОЙ В БАКЕ ПРЕДВАРИТЕЛЬНАЯ СТИРКА ⁴⁾ ЛЕГКАЯ ГЛАЖКА ⁵⁾	
ИЗДЕЛИЯ ИЗ СМЕСОВЫХ ТКАНЕЙ  40° Основная стирка – полоскания Макс. скорость отжима 900 об/мин Макс. загрузка 3 кг Специальная программа для стирки тканей из хлопка, синтетики и смесовых синтетических тканей высокой загрязненности. Выберите данную программу для снижения энергопотребления. ⁶⁾	СНИЖЕНИЕ СКОРОСТИ ОТЖИМА ОСТАНОВКА С ВОДОЙ В БАКЕ ДОПОЛНИТЕЛЬНОЕ ПОЛОСКАНИЕ	

Программа Максимальная и минимальная температура Описание цикла Максимальная скорость отжима Максимальная загрузка белья Тип белья	Режимы	Отделение для мощного средства
ЗАМАЧИВАНИЕ  30° Предварительная стирка — Замачивание около 40 минут — Остановка с водой в баке Макс. загрузка 7 кг Специальная программа для сильно загрязненного белья. Замачивание выполняется при температуре 30°С. По окончании времени замачивания машина автоматически остановится; вода при этом останется в баке. Перед началом нового этапа стирки необходимо слить воду, выполнив: <ul style="list-style-type: none"> • Только слив: установите селектор программ на программу «Слив». (Нажмите на кнопку 7). • Слив и отжим: поверните селектор программ на программу «Отжим», уменьшите скорость отжима, нажав на кнопку 2, а затем нажмите на кнопку 7. Внимание! Эту программу нельзя использовать для тонких тканей, например, для шелка и шерсти. Добавьте моющее средство для программы замачивания в соответствующее отделение. По окончании программы замачивания (после слива воды) можно выбрать программу стирки (вначале поверните селектор программ на  , затем выберите нужную программу и нажмите на кнопку 5).		
МИНИПРОГРАММА 30 МИН  Основная стирка – полоскания Макс. скорость отжима 700 об/мин Макс. загрузка 3 кг Программа быстрой стирки для слабозагрязненных изделий из хлопка и синтетики, которые требуется лишь немного освежить.	СНИЖЕНИЕ СКОРОСТИ ОТЖИМА (если режим до-ступен)	
ПОЛОСКАНИЕ  Полоскания Отжим на максимальной скорости Макс. загрузка 7 кг Эта программа позволяет полоскать и отжимать изделия из хлопка, выстиранные вручную. Машина выполняет 3 полоскания, за которыми следует заключительный продолжительный отжим. Скорость отжима можно уменьшить.	СНИЖЕНИЕ СКОРОСТИ ОТЖИМА ОСТАНОВКА С ВОДОЙ В БАКЕ ЛЕГКАЯ ГЛАЖКА 5) ДОПОЛНИТЕЛЬНОЕ ПОЛОСКАНИЕ	

Программа Максимальная и минимальная температура Описание цикла Максимальная скорость отжима Максимальная загрузка белья Тип белья	Режимы	Отделение для мощного средства
СЛИВ  Слив воды Макс. загрузка 7 кг Используется для слива воды после последнего полоскания в программах с выбранной функцией «Остановка с водой в баке».		
ОТЖИМ  Слив воды и продолжительный отжим Отжим на максимальной скорости Макс. загрузка 7 кг Отдельный отжим, выполняемый для белья из хлопка, выстиранного вручную, и по окончании программы с функцией «Остановка с водой в баке». Соответствующей кнопкой можно выбрать скорость отжима в зависимости от типа белья.	СНИЖЕНИЕ СКОРОСТИ ОТЖИМА	
○ = ВЫКЛ Отмена текущей программы или выключение машины.		

1) Стандартные программы для оценки класса энергопотребления. В соответствии с евродирективой 1061/2010, данные программы, **используемые совместно с режимом «Эконом»**  при температурах 40°C и 60°C, являются эквивалентными стандартным программам «Хлопок 60°C» и «Хлопок 40°C». Это наиболее энергоэффективные программы для стирки этого типа белья нормальной степени загрязненности из хлопка в части экономии как электроэнергии, так и потребления воды.

 Температура воды на этапе стирки может отличаться от температуры, заявленной для выбранной программы.

- 2) Этот режим недоступен при температуре стирки ниже 40°C.
- 3) В случае выбора дополнительного режима «Быстрая стирка» с помощью кнопки **3** рекомендуется уменьшить загрузку в соответствии с приведенными указаниями. В этом случае возможна также стирка и при максимальной загрузке, но ее результаты будут несколько хуже.
- 4) При использовании жидких средств для стирки необходимо выбирать программу без функции «ПРЕДВАРИТЕЛЬНАЯ СТИРКА».
- 5) Максимальная загрузка для режима «Легкая глажка» составляет 1,5 кг.
- 6) Для обеспечения хороших результатов стирки убедитесь, что средство для стирки рассчитано на стирку при низкой температуре.

Показатели потребления

 Приведенные в таблице данные являются ориентировочными. Они могут меняться в зависимости от количества и типа белья, температуры воды и окружающей температуры.

Программы	Загрузка (кг)	Потребление электроэнергии (кВт·ч)	Потребление воды (литры)	Приблизительная продолжительность программы (в минутах)	Остаточная влажность (%) ¹⁾
Хлопок 60°C	7	1.35	67	150	53
Хлопок 40°C	7	0.85	67	140	53
Синтетика 40°C	3	0.55	42	90	35
Деликатные ткани, 40°C	3	0.55	63	65	35
Шерсть/ручная стирка 30°C	2	0.25	55	60	30
Стандартные программы для стирки хлопка					
Стандартная хлопок 60°C	7	1.01	52	180	53
Стандартная хлопок 60°C	3.5	0.78	44	149	53
Стандартная хлопок 40°C	3.5	0.61	44	140	53

1) По окончании фазы отжима.

В отключенном состоянии (Вт)	При оставлении во включенном состоянии (Вт)
0.10	0.98

Информация, приведенная в таблицах выше, соответствует постановлению еврокомиссии ЕС 1015/2010 о директиве о введении в действие 2009/125/EC.

Полезные советы

Сортировка белья

Руководствуйтесь символами на этикетке каждой вещи и инструкциями производителя по стирке. Сортируйте белье следующим образом: белое белье, цветное белье, синтетика, деликатное белье, изделия из шерсти.

Перед загрузкой белья

Никогда не стирайте вместе белое и цветное белье. Во время стирки белое белье может потерять свою белизну.

Новое цветное белье может полинять при первой стирке, поэтому в первый раз его следует стирать отдельно.

Застегните наволочки, закройте молнии, зацепите крючки, защелкните кнопки. Завяжите ремешки или длинные ленты. Перед стиркой удалите стойкие пятна. Протрите особо загрязненные участки специальным моющим средством или чистящей пастой.

С особой осторожностью обращайтесь со шторами. Снимите крючки или завяжите их в мешок или сетку.

Выведение пятен

Некоторые пятна могут не отстираться только водой и моющим средством. Поэтому перед стиркой их рекомендуется обработать.

Кровь: свежие пятна промойте холодной водой. Засохшие пятна следует замочить на ночь со специальным моющим средством, затем потереть их в мыльном растворе.

Масляные краски: смочите пятновыводителем на бензиновой основе, положите вещь на мягкую ткань и промокните пятно; повторите обработку несколько раз.

Засохшие жирные пятна: смочите скипидаром, положите вещь на мягкую ткань и кончиками пальцев промокните пятно хлопчатобумажным тампоном.

Ржавчина: используйте растворенную в горячей воде щавелевую кислоту или специальное средство для выведения пятен ржавчины в холодном виде. Будьте осторожны со старыми пятнами ржавчины, так как структура целлюлозы под ними повреждена и ткань может порваться.

Пятна плесени: обработайте отбеливателем и тщательно сполосните (только для белого и цветного белья с прочной окраской).

Трава: слегка намыльте, а затем обработайте отбеливателем (только для белого и цветного белья с прочной окраской).

Шариковая ручка и клей: смочите ацетоном¹⁾, положите вещь на мягкую подстилку и промокните пятно.

Губная помада: смочите ацетоном, как указано выше, затем обработайте пятно денатуратом. Обработайте оставшиеся следы отбеливателем.

Красное вино: замочите с моющим средством, прополощите и обработайте уксусной или лимонной кислотой, затем еще раз прополощите. Обработайте оставшиеся следы отбеливателем.

Чернила: в зависимости от состава чернил сначала смочите пятно ацетоном¹⁾, затем уксусной кислотой; обработайте оставшиеся на белой ткани следы отбеливателем, а затем тщательно прополощите.

Пятна смолы: сначала обработайте пятновыводителем, денатуратом или бензином, затем потрите, используя чистящую пасту.

Средства для стирки и добавки

Хорошие результаты стирки также зависят от выбора моющего средства и правильности его дозировки, что позволяет избежать лишних трат и защитить от загрязнения окружающую среду.

Моющие средства, хотя и являются биоразлагаемыми, тем не менее, содержат вещества, которые при попадании в окружающую среду в большом количестве могут нарушить хрупкое равновесие в природе.

Выбор моющего средства зависит от типа ткани (деликатные ткани, шерсть, хлопок и т.д.), цвета, температуры стирки и степени загрязненности.

В данном приборе можно использовать все моющие средства для стиральных машин, обычно имеющиеся в продаже:

- стиральные порошки для всех типов тканей
- стиральные порошки для изделий из деликатных тканей (макс. 60°C) и шерстяных изделий
- жидкие моющие средства, предпочтительные для низкотемпературных программ стирки (макс. температура 60°C) для всех типов тканей или специально предназначенные для стирки только шерстяных изделий.

Моющие средства и добавки следует помещать в соответствующие отделения дозатора моющих средств перед началом выполнения программы стирки.

При использовании жидких моющих средств необходимо выбирать программу **без** предварительной стирки.

Машина оборудована системой рециркуляции, обеспечивающей оптимальное использование концентрированных моющих средств.

При дозировке моющих средств и добавок руководствуйтесь указаниями изготовителя и **не превышайте отметку «МАКС» на стенке дозатора.**

1) не используйте ацетон для чистки изделий из искусственного шелка

Количество используемого моющего средства

Тип и количество моющего средства зависят от типа ткани, величины загрузки, степени загрязненности белья и жесткости используемой воды.

Следуйте указаниям изготовителя моющего средства по дозировке.

Используйте меньшее количество моющего средства, если:

- стирается небольшое количество белья
- белье имеет слабую степень загрязненности

Первое использование

-  • Убедитесь, что подключение прибора к электросети, водопроводу и канализации выполнено в соответствии с инструкциями по установке.
- Достаньте из барабана пенопластовую вставку и прочие предметы
- Чтобы включить **ЭКОНОМ**-клапан, налейте 2 литра воды в отсек ос-

Персонализация

Звуковая сигнализация

Машина оборудована устройством звуковой сигнализации, срабатывающим в следующих случаях:

- по окончании цикла
- при неисправности.

При одновременном нажатии кнопок **4** и **5** примерно на **6 секунд** устройство звуковой сигнализации отключается (звуковой сигнал будет подаваться только в случае неисправности). При повторном нажатии этих двух кнопок звуковая сигнализация включается снова.

Защита от детей

Это устройство позволяет оставлять прибор без присмотра, не беспокоясь о том,

- во время стирки образуется много пены.

Градусы жесткости воды

Жесткость воды измеряется в так называемых градусах жесткости. Информацию о жесткости воды в месте проживания можно получить в службе водоснабжения или от местных органов власти. Если степень жесткости воды средняя или высокая, рекомендуется добавлять смягчитель воды, следуя рекомендациям производителя. Если по степени жесткости вода мягкая, пересмотрите количество используемого моющего средства.

новой стирки  дозатора моющих средств. Затем, чтобы очистить бак и барабан от остатков производства, запустите (без белья) цикл стирки изделий из хлопка при максимальной температуре. Насыпьте половину мерки стирального порошка в дозатор для основной стирки и запустите машину.

что дети могут его повредить или сами получить травму. Функция остается включенной и в том случае, если стиральная машина не работает.

Существует два различных способа установки этой дополнительной функции:

1. До нажатия кнопки **7**: будет невозможно запустить машину.
2. После нажатия кнопки **7**: станет возможным изменить какую-либо программу или дополнительную функцию.

Для включения или отключения этой дополнительной функции одновременно нажмите и удерживайте в течение примерно 6 секунд кнопки **2** и **3** до тех пор, пока на дисплее не загорится или не исчезнет пиктограмма .

Ежедневное использование

Загрузка белья

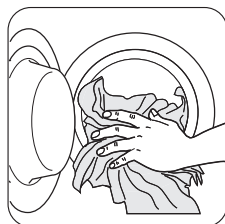

Откройте дверцу, осторожно потянув ее за ручку. Кладите белье в барабан по одной вещи, стараясь максимально развернуть каждую. Закройте дверцу.

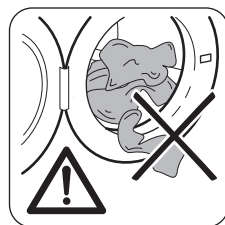

Убедитесь, что белье не зажато между уплотнением и дверцей. Это может привести к протечке или повреждению белья.

Дозирование моющего средства и смягчителя тканей

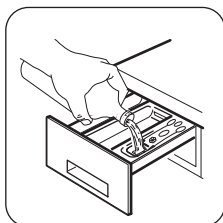
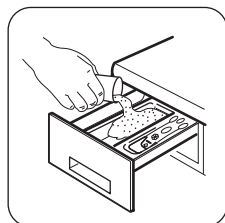

Вытяните до упора дозатор моющих средств. Отмерьте необходимое количество моющего средства, поместите его в отделение дозатора, предназначенное для основной стирки  или в соответствующее отделение, если этого требует выбранная программа/дополнительная функция (более подробную информацию см. в разделе "Дозатор моющих средств").

При необходимости поместите смягчитель ткани в отделение дозатора, помеченное символом  (не превышая отметку "MAX"). Осторожно закройте дозатор моющих средств.

Выбор нужной программы с помощью селектора программ (1)

Поверните селектор программ на нужную программу.

При этом начнет мигать зеленый индикатор кнопки 7. Селектор программ можно поворачивать, как по часовой стрелке, так и против.

Поверните селектор программ в положение  для отмены программы или выключения машины.

По окончании программы селектор программ следует повернуть в положение , чтобы выключить машину.

ВАЖНО! Если во время работы машины установить селектор программ в положение, соответствующее другой программе, красный индикатор кнопки 7 мигнет три раза, а на дисплее появится сообщение **Err** ("ошибка"), указывающее на неправильный выбор. При этом машина не будет выполнять вновь выбранную программу.

Задайте скорость отжима, нажав на кнопку 2

При выборе той или иной программы прибор автоматически предлагает макси-

мальную скорость отжима, предусмотренную для данной программы. (Максимально допустимую скорость отжима см. в разделе "Программы стирки").

Если вы хотите отжать белье с другой скоростью, можно поменять скорость отжима, нажав на эту кнопку необходимое количество раз. При этом загорится соответствующий индикатор.

Выбор нужной функции с помощью кнопок 3, 4, 5 и 6

В зависимости от программы возможно сочетание различных функций. Их следует выбирать после выбора нужной программы и до начала ее выполнения. При нажатии этих кнопок загораются соответствующие индикаторы. При их повторном нажатии индикаторы гаснут. В случае выбора неподходящей функции **красный** индикатор, встроенный в кнопку **7**, мигнет 3 раза, а на дисплее высветится сообщение **Err** («ошибка»).

О совместимости программ стирки с различными дополнительными функциями см. в разделе "**Программы стирки**".

Запустите программу, нажав кнопку 7

Нажмите эту кнопку для начала выполнения выбранной программы; соответствующий зеленый индикатор перестанет мигать.

Индикатор **9** загорится, указывая на то, что прибор начал работу и дверца заблокирована.

Если вы выбрали задержку пуска, стиральная машина начнет обратный отсчет времени, остающегося до начала запуска программы.

ВАЖНО! В случае выбора неверной функции на дисплее в течение нескольких секунд будет высвечиваться сообщение **Err**, а **красный** индикатор этой кнопки мигнет 3 раза.

Выбор функции Отсрочка старта с помощью кнопки 8

Если вы хотите задержать пуск, перед запуском программы нажимайте эту кнопку

до тех пор, пока на дисплее не высветится нужное время задержки.

Значение выбранной задержки будет высвечиваться на дисплее в течение нескольких секунд, после чего на нем снова появится продолжительность программы. Эту функцию следует выбирать после установки программы, но до ее запуска.

Вы можете изменить время отсрочки пуска или вообще отменить ее в любой момент до нажатия кнопки **7**.

При выборе функции отсрочка старта :

1. Выберите программу и нужные дополнительные функции.
2. Выберите время задержки пуска с помощью кнопки **8**.
3. Нажмите кнопку **7**:
 - машина начнет обратный отсчет с интервалом индикации в один час.
 - запуск программы произойдет по истечении выбранного времени задержки.

При отмене функции Отсрочка старта после запуска программы:

1. Переведите стиральную машину в режимы ПАУЗЫ, нажав кнопку **7**.
2. Один раз нажмите кнопку **8**. На дисплее появится .
3. Снова нажмите кнопку **7**, чтобы запустить программу.

ВАЖНО!

- Заданное значение задержки пуска можно изменить только после повторного выбора программы стирки.
- Во время всего действия задержки дверца машины будет заблокирована. Если необходимо открыть дверцу, вначале переведите стиральную машину в режим ПАУЗЫ, нажав кнопку **7**, затем подождите несколько минут и открывайте дверцу. После закрытия дверцы еще раз нажмите эту же кнопку.

ВАЖНО! Функцию Отсрочка старта **невозможно выбрать** с программой **СЛИВ**.

Изменение дополнительной функции или выполняемой программы

Некоторые функции можно изменить до того, как программа приступит к их выполнению.

Перед внесением в программу любых изменений необходимо перевести стиральную машину в режим паузы, нажав кнопку **7**.

Изменить текущую программу можно только путем ее отмены. Для этого поверните селектор программ на , а затем - на новую программу. Запустите новую программу, снова нажав на кнопку **7**.

При этом вода из бака сливаться не будет.

Прерывание программы

Для прерывания выполняемой программы нажмите кнопку **7**, при этом начнет мигать соответствующий контрольный индикатор. Для **возобновления** выполнения программы нажмите эту кнопку повторно.

Отмена программы

Поверните селектор программ в положение  для отмены выполняемой программы. Теперь можно выбрать новую программу.

Открытие дверцы после начала выполнения программы

Вначале установите машину на паузу, нажав на кнопку **7**.

Если контрольный индикатор **9** мигает и через несколько минут выключается, дверцу можно открыть.

Если контрольный индикатор **9** продолжает светиться, это значит, что машина уже начала подогрев воды или что уровень воды в машине слишком высок. В любом случае не пытайтесь открывать дверцу силой!

Если дверца не открывается, но открыть ее необходимо, вам придется выключить

машину, повернув селектор программ на . Через несколько минут дверцу можно будет открыть.

(при этом учтите уровень воды и температуру!).

После закрытия дверцы необходимо снова выбрать программу стирки и дополнительные функции и нажать на кнопку **7**.

Окончание программы

Стиральная машина автоматически завершает работу. Звучит ряд звуковых сигналов, а на дисплее начинает мигать . Индикатор кнопки **7** и индикатор **9** при этом гаснут.

В случае выбора программы или функции, при окончании которой в баке остается вода, продолжает гореть индикатор **9**. Дверца останется заблокированной, напоминая о том, что перед тем, как открыть ее, следует слить воду. При этом до момента слива воды барабан продолжает вращаться с периодическими паузами. Чтобы слить воду, следуйте приведенным ниже инструкциям:

1. Поверните селектор программ в положение .
2. Выберите программу "Слив" или "Отжим".
3. При необходимости уменьшите скорость отжима с помощью соответствующей кнопки.
4. Нажмите на кнопку **7**.

По окончании этой программы дверца будет разблокирована, и вы сможете ее открыть. Поверните селектор программ в положение , чтобы выключить машину. Достаньте белье из барабана и тщательно проверьте, чтобы барабан был пуст. Если вы больше не будете стирать, закройте кран подачи воды. Оставьте дверцу открытой для предотвращения образования плесени и неприятных запахов.

Режим ожидания : Спустя несколько минут после окончания программы включается режим экономии энергии. Снижает-

ся яркость дисплея. При нажатии любой кнопки прибор выходит из режима экономии энергии.

Уход и очистка

⚠ ВНИМАНИЕ! Прежде чем приступать к каким-либо операциям по чистке или уходу, **ОТКЛЮЧИТЕ** прибор от электрической сети.

Удаление накипи

Используемая нами вода обычно содержит соли кальция. Поэтому рекомендуется периодически использовать в машине порошок для смягчения воды. Выполняйте такую операцию не во время стирки и в соответствии с указаниями изготовителя смягчающего порошка. Это поможет предотвратить образование известковых отложений.

Чистка снаружи

Мойте корпус прибора снаружи только водой с мылом, затем насухо протрите его.

Чистка дозатора моющих средств

Дозатор моющих средств и добавок следует регулярно очищать.

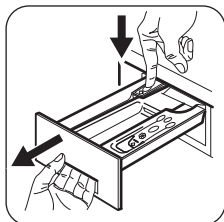

Извлеките дозатор, отжав вниз защелку и потянув его на себя. Чтобы удалить все остатки скопившегося порошка, промойте его проточной водой.

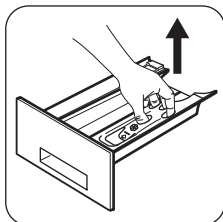

Для облегчения чистки можно снять верхнюю часть отделения для добавок.

Чистка отсека для дозатора моющих средств

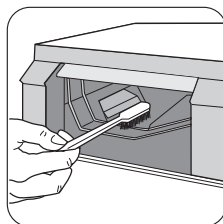

После снятия дозатора с помощью маленькой щетки прочистите отсек, в котором он находился, тщательно удалив все остатки моющих средств из его верхней и нижней части.

Установите дозатор на место и выполните программу полоскания без белья в барабане.

Очистка насоса

Насос следует проверять регулярно, особенно, если:

- прибор не выполняет слив и/или отжим;
- при сливе прибор издает странный шум, вызванный попаданием в сливной насос таких предметов, как булавки, монеты и т.д.;
- обнаружена неисправность, связанная со сливом воды (более подробно см. Главу «Что делать, если...»).

⚠ ВНИМАНИЕ! Прежде чем открыть дверцу насоса, выключите прибор и извлеките вилку шнура питания из розетки.

Действуйте следующим образом:

- Извлеките вилку шнура питания прибора из розетки.
- При необходимости дождитесь остывания температуры воды.

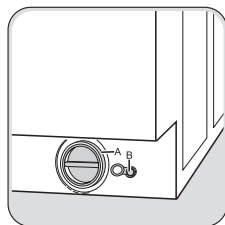

Поставьте рядом с насосом (А) емкость для сбора воды, которая может вытечь.

Выньте шланг аварийного слива (В), поместите его конец в поставленный тазик и снимите с него заглушку.

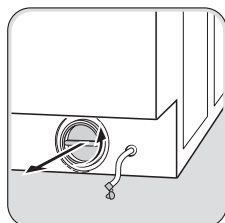
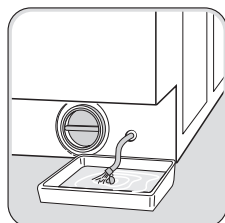

Когда вода перестанет течь, отвинтите крышку насоса, повернув ее против часовой стрелки, и извлеките фильтр. При необходимости используйте плоскогубцы. Всегда держите под рукой тряпку, чтобы вытереть воду, которая может пролиться при снятии фильтра. Очистите фильтр под крышкой от следов ворса.

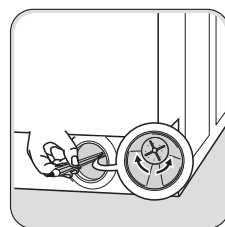

Удалите посторонние предметы и ворс из корпуса и с крыльчатки насоса. Убедитесь, что крыльчатка насоса вращается (при вращении возможны рывки — это нормально). Если она не вращается, обратитесь в сервисный центр.

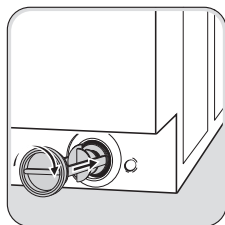

Вставьте заглушку обратно в шланг аварийного слива и установите его на место.

Установите фильтр на место, аккуратно вставив его по направляющим. Плотнo закрутите крышку насоса, вращая ее по часовой стрелке.

! **ПРЕДУПРЕЖДЕНИЕ!** Во время работы прибора при выполнении ряда программ в насосе может оказаться горячая вода.

Никогда не снимайте крышку насоса во время стирки. Всегда дожидайтесь, пока прибор завершит цикл и сольет воду. При установке крышки на место убедитесь, что она плотно затянута во избежание возникновения утечек и возможности снятия ее детьми.

Чистка фильтров наливного шланга

ВАЖНО! Если прибор не наполняется водой, наполняется слишком долго, кнопка пуска мигает желтым цветом или на дисплее (если он имеется) отображается соответствующее предупреждение (более подробно см. в разделе "Что делать, если..."), проверьте, не засорены ли фильтры наливного шланга.

Чистка фильтров наливного шланга:

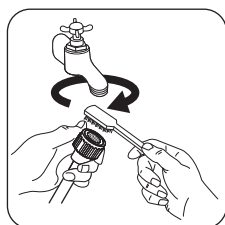

- Закройте водопроводный вентиль.
- Отвинтите шланг от крана.
- Прочистите фильтр в шланге жесткой щеткой.

- Снова привинтите наливной шланг к крану. Убедитесь, что соединение герметично.

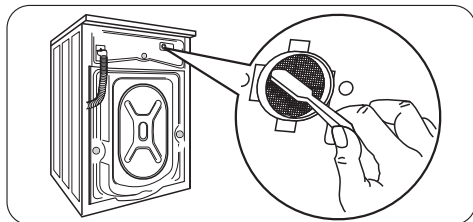

- Отвинтите шланг от машины. Держите рядом тряпку, т.к. может вытечь вода.
- Прочистите фильтр во впускном клапане жесткой щеткой или тряпкой.

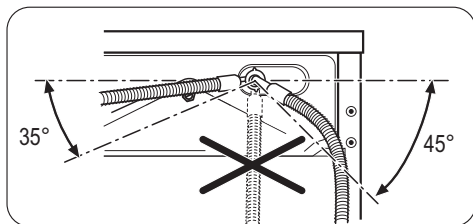

- Снова прикрутите шланг к машине. Убедитесь, что соединение герметично.
- Откройте водопроводный вентиль.

Предотвращение замерзания

Если температура в помещении, в котором установлена машина, может опуститься ниже 0°C, следует принять соответствующие меры предосторожности.

- Закройте кран подачи воды.
- Отвинтите наливной шланг.
- Поставьте на пол тазик, поместите в него концы наливного шланга и шланга аварийного слива и дайте воде полностью стечь.
- Снова привинтите к крану наливной шланг и установите на свое место

Что делать, если...

Некоторые неисправности, вызванные отсутствием простого ухода или недосмотром,

шланг аварийного слива, вновь надев на него крышку.

- При следующем включении машины убедитесь, что температура окружающей среды выше 0°C.

Аварийный слив

Если машина не сливает воду, действуйте следующим образом, чтобы освободить ее от воды:

- Выньте вилку сетевого шнура машины из розетки;
- Закройте кран подачи воды.
- При необходимости подождите, чтобы вода остыла;
- Откройте дверцу фильтра сливного насоса;
- Поставьте на пол тазик и поместите в него конец шланга аварийного слива. Снимите заглушку шланга. Под действием силы тяжести вода станет стекать в тазик. Когда тазик наполнится, снова наденьте заглушку на шланг. Вылейте воду из тазика. Повторяйте эту процедуру до окончания слива воды;
- При необходимости прочистите фильтр, как описано выше;
- Закройте шланг заглушкой и установите его на место;
- Закрутите крышку фильтра обратно и закройте дверцу.

ВАЖНО! Каждый раз при сливе воды с помощью шланга аварийного слива необходимо налить 2 литра воды в отделение основной стирки дозатора моющих средств и затем выполнить программу слива. Это приведет в действие **ЭКО-клапан**, предотвратив ситуацию, когда остатки моющего средства остаются неиспользованными при следующей стирке.

тром, можно легко устранить самостоятельно, не обращаясь в сервисный центр.

Перед тем, как обращаться в местный авторизованный сервисный центр, пожалуйста, выполните указанные ниже проверки. Во время работы машины может замигать **красный** индикатор, встроенный в кнопку **7**, при этом каждые 20 секунд будет подаваться звуковой сигнал, указывающий, что машина не работает, а на дисплее появится один из следующих кодов неисправности

- **E10** : неисправность подачи воды.
- **E20** : неисправность слива воды.
- **E40** : открыта дверца.

Устранив причину неисправности, нажмите на кнопку **7** для возобновления выполнения программы. Если после проведения всех проверок устранить неисправность не удалось, обратитесь в местный сервисный центр.

Неисправность	Возможная причина/Устранение
<p>Машина не включается:</p>	<p>Дверца не закрыта. E40</p> <ul style="list-style-type: none"> • Плотно закройте дверцу. <p>Вилка вставлена в розетку неверно.</p> <ul style="list-style-type: none"> • Вставьте вилку сетевого шнура в розетку. <p>В розетке отсутствует напряжение.</p> <ul style="list-style-type: none"> • Проверьте свою домашнюю электрическую сеть. <p>Перегорел предохранитель на главном распределительном щите.</p> <ul style="list-style-type: none"> • Замените предохранитель. <p>Селектор программ установлен неверно и не нажата кнопка 7.</p> <ul style="list-style-type: none"> • Поверните селектор программ и снова нажмите кнопку 7. <p>Выбрана задержка пуска.</p> <ul style="list-style-type: none"> • Если вы хотите, чтобы стирка белья началась немедленно, отмените задержку пуска. <p>Включена функция Защита от детей.</p> <ul style="list-style-type: none"> • Отключите функцию Защита от детей.
<p>Машина не заполняется водой:</p>	<p>Закрыт водопроводный кран. E10</p> <ul style="list-style-type: none"> • Откройте кран подачи воды. <p>Наливной шланг передавлен или перекручен. E10</p> <ul style="list-style-type: none"> • Проверьте подсоединение наливного шланга. <p>В наливном шланге или впускном клапане засорился фильтр. E10</p> <ul style="list-style-type: none"> • Прочистите фильтры наливного шланга. (Подробнее см. «Чистка фильтров наливного шланга»). <p>Дверца не закрыта как следует. E40</p> <ul style="list-style-type: none"> • Плотно закройте дверцу.

Неисправность	Возможная причина/Устранение
Машина не выполняет слив и/или отжим:	<p>Сливной шланг пережат или перекручен. E20</p> <ul style="list-style-type: none"> • Проверьте правильность подсоединения сливного шланга. <p>Засорен сливной фильтр. E20</p> <ul style="list-style-type: none"> • Прочистите фильтр сливного насоса. <p>Выбрана программа или дополнительная функция, по окончании которой в баке остается вода или в которой исключена фаза отжима.</p> <ul style="list-style-type: none"> • Выберите программу слива или отжима. <p>Белье неравномерно распределено в барабане.</p> <ul style="list-style-type: none"> • Перераспределите белье в барабане.
Вода на полу:	<p>Использовано слишком много моющего средства или применено неподходящее средство, вызывающее избыточное пенообразование.</p> <ul style="list-style-type: none"> • Уменьшите количество моющего средства или используйте другое моющее средство. <p>Проверьте, нет ли утечек в соединениях наливного шланга. Утечка воды из шланга не всегда заметна; проверьте, не намок ли он.</p> <ul style="list-style-type: none"> • Проверьте подсоединение наливного шланга. <p>Поврежден сливной или наливной шланг.</p> <ul style="list-style-type: none"> • Замените шланг на новый. <p>Заглушка аварийного сливного шланга не установлена на место или фильтр не закрыт должным образом после чистки.</p> <ul style="list-style-type: none"> • Установите заново крышку шланга аварийного слива или полностью ввинтите фильтр.
Неудовлетворительные результаты стирки:	<p>Слишком мало моющего средства, либо используется неподходящее моющее средство.</p> <ul style="list-style-type: none"> • Увеличьте количество моющего средства или используйте другое моющее средство. <p>Стойкие пятна не были обработаны перед стиркой.</p> <ul style="list-style-type: none"> • Используйте имеющиеся в продаже средства для выведения стойких пятен. <p>Задана неподходящая температура.</p> <ul style="list-style-type: none"> • Проверьте правильность выбора температуры. <p>Слишком большая загрузка.</p> <ul style="list-style-type: none"> • Следует уменьшить количество загружаемого белья.
Дверца не открывается:	<p>Выполнение программы не закончено.</p> <ul style="list-style-type: none"> • Дождитесь окончания стирки. <p>Не сработала система снятия блокировки дверцы.</p> <ul style="list-style-type: none"> • Подождите, пока индикатор 9 не погаснет. <p>В барабане есть вода.</p> <ul style="list-style-type: none"> • Чтобы слить воду, выберите программу слива или отжима.

Неисправность	Возможная причина/Устранение
Машина вибрирует или шумит:	<p>Не удалены транспортировочные болты и элементы упаковки.</p> <ul style="list-style-type: none"> • Проверьте правильность установки прибора. <p>Не отрегулировано горизонтальное положение прибора с помощью ножек.</p> <ul style="list-style-type: none"> • Проверьте правильность установки прибора в горизонтальной плоскости. <p>Белье неравномерно распределено в барабане.</p> <ul style="list-style-type: none"> • Перераспределите белье в барабане. <p>Возможно, в барабане слишком мало белья.</p> <ul style="list-style-type: none"> • Загрузите больше белья.
Отжим начинается с опозданием или не выполняется:	<p>Из-за неравномерного распределения белья в барабане сработало электронное устройство контроля дисбаланса. Белье перераспределяется более равномерно путем вращения барабана в обратном направлении. Это может происходить несколько раз до тех пор, пока дисбаланс не исчезнет и не установится нормальный отжим. Если по истечении 10 минут белье в барабане не распределилось равномерно, отжим выполняться не будет. В этом случае перераспределите белье вручную и задайте программу отжима.</p> <ul style="list-style-type: none"> • Перераспределите белье в барабане. <p>Слишком мало белья в барабане.</p> <ul style="list-style-type: none"> • Добавьте белье, перераспределите его в барабане вручную, а затем выберите программу отжима.
Машина издает необычный шум:	<p>Машина оборудована двигателем, характер шума которого отличается от шума двигателей обычного типа. Новый двигатель обеспечивает плавный пуск и более равномерное распределение белья в барабане при отжиме, а также большую устойчивость машины.</p>
В машине не видна вода:	<p>Машины, разработанные с использованием современных технологий, работают очень экономично и потребляют мало воды без снижения качества стирки.</p>

Если определить или устранить причину неисправности самостоятельно не удалось, обращайтесь в наш сервисный центр. Перед тем как звонить, запишите для себя модель, серийный номер и дату приобретения машины: эти сведения потребуются специалистам сервисного центра.

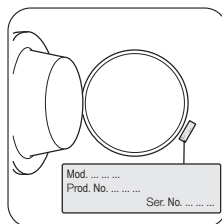

Технические данные

Габариты	Ширина	60 см
	Высота	85 см
	Глубина	54 см

Подключение к электросети Напряжение - Общая мощность - Предохранитель	Информация по электрическому подключению представлена в табличке технических данных, расположенной на внутренней стороне дверцы устройства.	
Давление в водопроводной системе	Минимум Максимум	0,05 МПа 0,8 МПа
Максимальная загрузка	Хлопок	7 кг
Скорость отжима	Максимум	1200 об/мин

Установка

Распаковка

Все транспортировочные болты и элементы упаковки должны быть сняты перед началом эксплуатации машины.

Рекомендуем сохранить все транспортировочные приспособления для того, чтобы их можно было снова использовать в случае новой транспортировки машины.

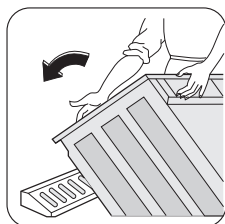

После снятия всей упаковки положите машину на заднюю панель, чтобы вынуть полистироловую прокладку из ее основания.

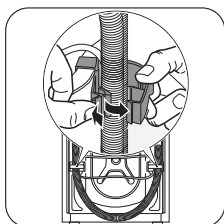

Отсоедините шнур питания и шланг от разъемов на задней панели устройства.

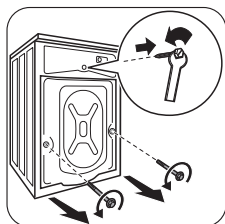

Вывинтите три болта.

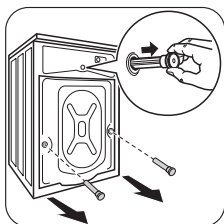

Выньте соответствующие пластмассовые шайбы.

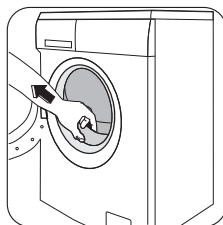

Откройте люк, достаньте наливной шланг из барабана и удалите все находящиеся в барабане предметы.

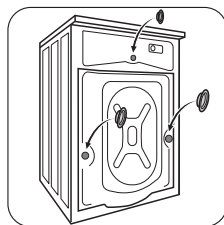

Вставьте в маленькое верхнее и в два большие отверстия соответствующие пластиковые заглушки, находящиеся в одном пакете с руководством по эксплуатации.

Размещение

Установите машину на ровный твердый пол. Убедитесь, что ковры, дорожки и т.д. не препятствуют циркуляции воздуха вокруг машины. Убедитесь, что машина не касается стен или других кухонных приборов. Выровняйте машину, поднимая или опуская ножки. Ножки могут регулироваться с трудом, т.к. на них установлены самозатягивающиеся гайки, однако НЕОБХОДИМО отрегулировать их высоту так, чтобы машина стояла ровно и устойчиво. Необходимые регулировки следует выполнять с помощью гаечного ключа. Тщательное выравнивание предотвращает вибрацию, шум и перемещение машины во время работы. Никогда не подкладывайте картон, куски дерева или по-

добные материалы для компенсации неровностей пола.

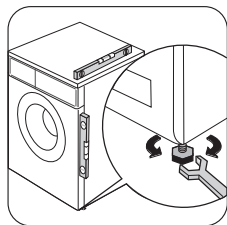

При необходимости проверьте точность выравнивания с помощью уровня.

Подключение к водопроводу

⚠ ПРЕДУПРЕЖДЕНИЕ!

- Данный прибор следует подсоединять к холодному водоснабжению.
- Перед подсоединением машины к новой водопроводной трубе или к трубе, не использовавшейся в течение определенного времени, спустите достаточное количество воды для того, чтобы удалить загрязнения, которые могут собираться в трубах.
- Не используйте для подключения к водопроводу шланг от старого прибора.

Наливной шланг входит в комплект поставки прибора и находится внутри барабана машины

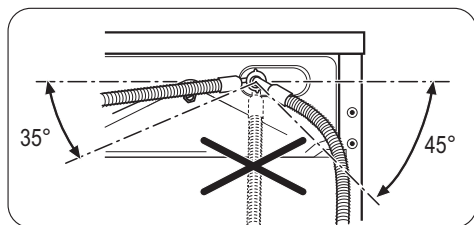

Откройте дверцу машины и достаньте наливной шланг.

Подсоедините соответствующий конец шланга к прибору при помощи углового патрубка как показано на рисунке. **Не направляйте наливной шланг вертикально вниз.** Разверните шланг влево или вправо в зависимости от расположения водопроводного крана относительно машины.

Отрегулировав положение шланга, не забудьте плотно затянуть зажимную гайку во избежание утечек.

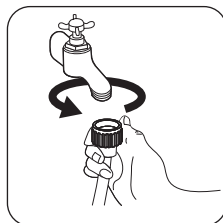

Присоедините другой конец наливного шланга к водопроводному крану с резьбой 3/4. Всегда используйте шланг, поставляемый вместе с прибором.

⚠ **ПРЕДУПРЕЖДЕНИЕ!** Наливной шланг не подлежит удлинению. Если он слишком короткий, а перемещать водопроводный кран нежелательно, то необходимо купить новый, более длинный шланг, специально предназначенный для данной цели.

Слив воды

Конец сливного шланга можно устанавливать тремя способами:

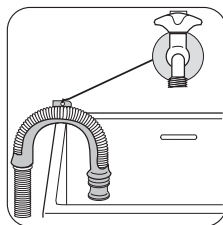

Подвесить над краем раковины, используя пластмассовую направляющую сливного шланга.

В этом случае убедитесь, что шланг не соскочит во время слива воды. Для обеспечения этого шланг можно привязать к крану куском шпагата или прикрепить к стене.

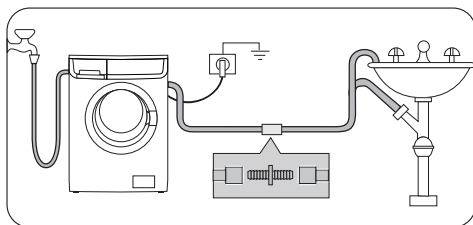

Подключить к ответвлению сливной трубы раковины. Это ответвление должно находиться над сифоном раковины так, чтобы высота места сгиба шланга от пола составляла не менее 60 см.

Ввести непосредственно в сливную трубу на высоте не менее 60 см, но не более 90 см. Конец сливного шланга всегда должен **вентилироваться**, т.е. внутренний диаметр сливной трубы должен быть шире внешнего диаметра сливного шланга. Сливной шланг не должен иметь перегибов.

Подключение к электросети

Информация по электрическому подключению представлена на табличке технических данных, расположенной на внутренней стороне дверцы машины.

Убедитесь, что электрическая сеть у Вас дома в состоянии выдержать максимальную мощность, потребляемую машиной, при этом следует учесть и другие эксплуатируемые электроприборы.

⚠ ПРЕДУПРЕЖДЕНИЕ! Включайте машину в заземленную розетку.

⚠ ПРЕДУПРЕЖДЕНИЕ! Изготовитель не несет какой-либо

ответственности за ущерб или травмы, причиненные в результате несоблюдения вышеприведенных указаний по безопасности.

⚠ ПРЕДУПРЕЖДЕНИЕ! После установки машины к шнуру питания должен иметься свободный доступ.

⚠ ПРЕДУПРЕЖДЕНИЕ! В случае необходимости замены шнура питания, она должна быть выполнена авторизованным сервисным центром.

Встраивание

Данный прибор рассчитан на встраивание в кухонную мебель. Размеры ниши для встраивания прибора указаны на рисунке А.

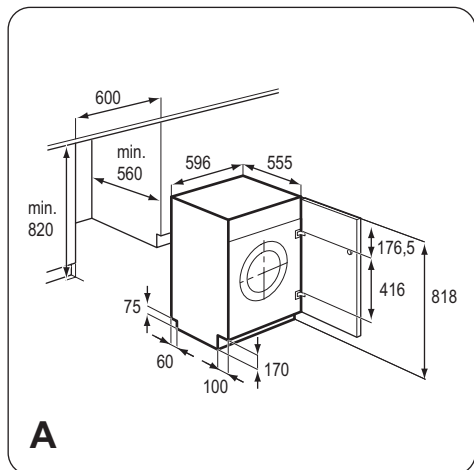

A

При встраивании прибора в кухонную мебель по возможности позаботьтесь о том, чтобы шланги оказались в одной из двух ниш сзади прибора. Это поможет предотвратить перекручивание и перегибание шлангов.

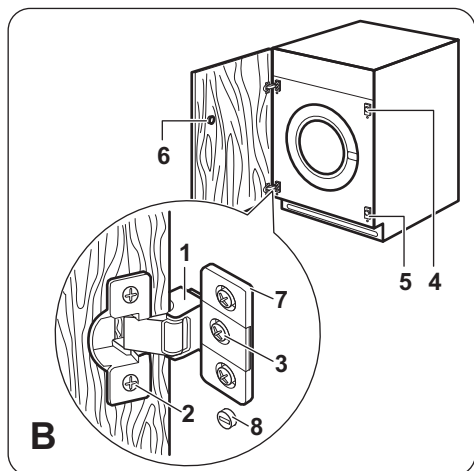

B

! **ПРЕДУПРЕЖДЕНИЕ!** Не удаляйте саморез 8!

Подготовка и установка дверцы

В состоянии поставки машины предусмотрено открывание дверцы справа налево.

Если Вас устраивает такой вариант, достаточно установить на дверце на нужном уровне петли (1) и ответную часть магнита (6), которые поставляются в комплекте с прибором (Рис. В).

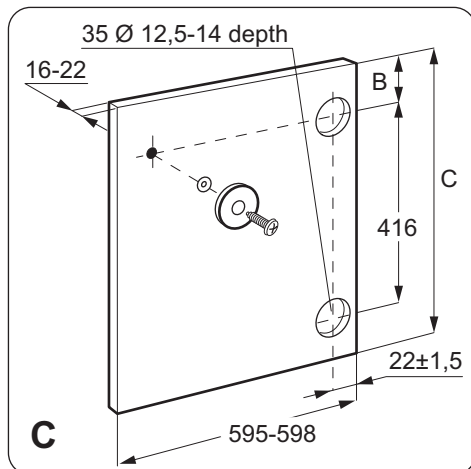

C

- **а) Дверца**

Дверца должна иметь следующие размеры:

- ширина 595-598 мм
- толщина 16-22 мм

Высота (С-Рис. С) зависит от высоты плинтуса прилегающей мебели.

- **б) Петли**

Для установки петель необходимо высверлить два отверстия диаметром 35 мм и глубиной 12,5-14 мм – в зависимости от глубины дверной фурнитуры - на внутренней стороне дверцы. Расстояние между центрами отверстий должно составлять 416 мм.

Расстояние (В) от верхней кромки дверцы до центра отверстия зависит от размеров прилегающей мебели.

Необходимые размеры приведены на рисунке С.

Петли прикрепляются к дверце с помощью шурупов из комплекта поставки (2-Рис. В).

- **с) Установка дверцы**

Прикрепите петли (1) к машине винтами М5х15 (3-Рис. В). Петли можно регулировать для компенсации возможной неравномерности толщины дверцы.

Для точного выравнивания дверцы необходимо ослабить винт (3-Рис. В), отрегулировать дверцу, а затем затянуть винт обратно.

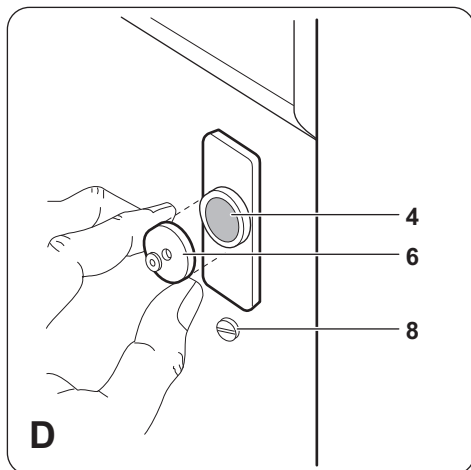

! **ПРЕДУПРЕЖДЕНИЕ!** Не удаляйте саморез 8!

- д) Ответная часть магнита (6)**

В приборе предусмотрена фиксация дверцы с помощью магнита.

Чтобы обеспечить правильную работу данного устройства, на внутренней стороне дверцы должна быть установлена ответная часть магнита (6) (стальной диск + резиновое кольцо). Положение ответной части должно соответствовать положению магнита (4) на приборе (см. Рис. D).

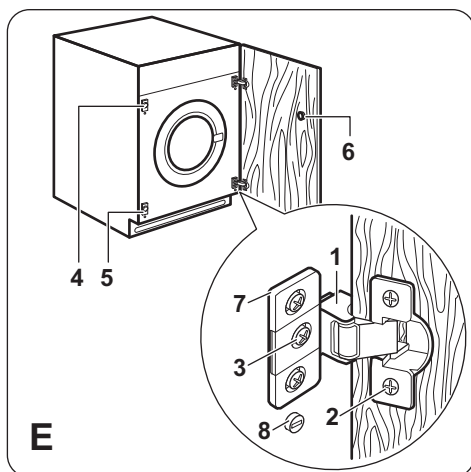

 **ПРЕДУПРЕЖДЕНИЕ!** Не удаляйте саморез 8!

Если требуется перевесить дверцу, чтобы она открывалась слева направо, перенесите на другую сторону накладку (7), магнит (4) и накладку (5) (Рис. В и Е). Установите ответную часть магнита (6) и петли (1), как описано выше.

Охрана окружающей среды

Материалы с символом ♻️ следует сдавать на переработку. Положите упаковку в соответствующие контейнеры для сбора вторичного сырья. Принимая участие в переработке старого электробытового оборудования, Вы помогаете защитить окружающую среду и здоровье человека. Не выбрасывайте вместе с бытовыми отходами бытовую технику, помеченную символом . Доставьте изделие на местное предприятие по переработке вторичного сырья или обратитесь в свое муниципальное управление.

Упаковочные материалы

Материалы, помеченные символом ♻️, пригодны для повторной переработки.

>PE<=полиэтилен

>PS<=полистирол

>PP<=полипропилен

Это означает, что они могут быть подвергнуты вторичной переработке при условии, что при их утилизации они будут помеще-

ны в специальные контейнеры для сбора таких отходов.

Экологические рекомендации

Для экономии воды, энергии и с целью бережного отношения к окружающей среде придерживайтесь следующих рекомендаций:

- Белье обычной степени загрязненности можно стирать без предварительной стирки для экономии моющих средств, воды и времени (это означает и меньшее загрязнение окружающей среды!).
- Наиболее экономично машина работает при полной загрузке.
- При должной обработке пятна и небольшие загрязнения могут быть удалены перед стиркой; тогда белье можно стирать при более низкой температуре.
- Отмеряйте моющее средство в зависимости от жесткости воды, степени загрязненности и количества стираемого белья.

Дата производства данного изделия указана в серийном номере (serial number), где первая цифра номера соответствует последней цифре года производства, вторая и третья цифры – порядковому номеру недели. Например, серийный номер 43012345 означает, что изделие произведено на тридцатой неделе 2014 года.

Класс энергопотребления: А

Электролюкс Италия С.п.А. Хаусхолд Эпплайнсиз - фабрика Порчия

корсо Лино Занусси, 30, Порчия (ПН)

Италия



www.zanussi.com/shop



ERC 

132929896-A-472014